

FLOS

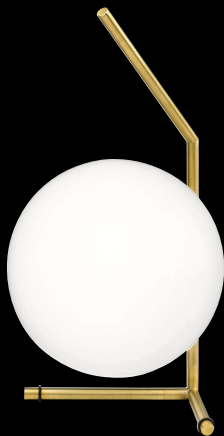

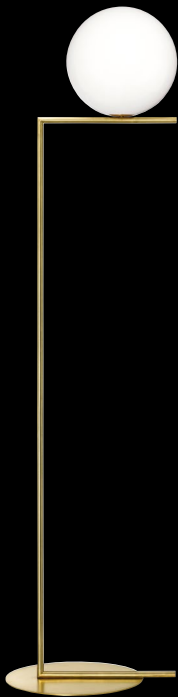

IC T-F
DESIGN BY MICHAEL ANASTASSIADES

ATTENZIONE!

La sicurezza dell'apparecchio é garantita solo rispettando queste istruzioni sia in fase di installazione che di impiego; é pertanto necessario conservarle.

AVVERTENZE:

- All'atto dell'installazione ed ogni volta che si interviene sull'apparecchio, assicurarsi che sia stata tolta la tensione di alimentazione.
 - L'apparecchio non può essere in alcun modo modificato o manomesso, ogni modifica ne può compromettere la sicurezza rendendo lo stesso pericoloso. FLOS declina ogni responsabilità per i prodotti modificati.
 - Se il cavo flessibile si danneggia, deve essere sostituito da FLOS o da personale qualificato al fine di evitare pericoli.
 - Il simbolo  riportato sull'apparecchio indica la necessità di utilizzare lampade di tipo autoprotetto.
 - Il simbolo  riportato sull'apparecchio indica che il prodotto deve essere smaltito in modo differenziato dai rifiuti urbani.
- **ATTENZIONE:** avvitare lentamente il diffusore avendo cura di non forzare l'operazione di serraggio. Un serraggio eccessivo può causare infatti difficoltà nell'operazione di smontaggio, rendendo necessario l'impiego di un utensile.

DATI TECNICI

IC T1-F1: Lampada incandescente ad alogeni MAX 60W attacco E14 tipo HSGS.

IC T2-F2: Lampada incandescente ad alogeni MAX 205W attacco E27 tipo HSGS.



ISTRUZIONI PER LA PULIZIA DELL'APPARECCHIO

- Per la pulizia dell'apparecchio utilizzare esclusivamente un panno morbido eventualmente inumidito con acqua e sapone.
- **Attenzione:** non utilizzare alcool o solventi.

WARNING!

The safety of this fitting can only be guaranteed if these instructions are observed, during both installation and use. Please retain these instructions safety.

REMARKS:

- When installing and whenever acting on the appliance, ensure that the power supply has been switched off.
- The appliance may in no way be modified or tampered with, any modification may compromise safety causing the appliance to become dangerous. FLOS declines all responsibility for products that are modified.
- Should the external trailing cable get damaged, it must be replaced by FLOS or by qualified personnel in order to avoid any danger.
- The symbol  marked on the appliance indicates the need to use self-protected bulbs.
- The symbol  shown on the device indicates that the product must be thrown out in a different manner than with the urban wastes.
- **NB:** slowly screw in the diffuser taking care not to force the tightening operation. Excessive tightening may cause difficulties on the dismantling operation, making it necessary to use a tool.

TECHNICAL DATA

IC T1-F1: Incandescent halogen bulb MAX 60W, E14 attachment type HSGS.

IC T2-F2: Incandescent halogen bulb MAX 205W, E27 attachment type HSGS.

CLEANING INSTRUCTIONS

- Use only a soft cloth to clean the appliance, dampened with water and soap or mild cleanser if needed for resistant dirt.
- **Warning:** do not use alcohol or other solvents.

ACHTUNG!

Wir garantieren nur dann für die Sicherheit der Leuchte, wenn diese Anweisungen sowohl bei der Installation als auch beim Gebrauch genau beachtet werden. Es ist daher ratsam, sie aufzubewahren.

BEMERKUNGEN:

- Bei der Installation und bei Eingriffen an der Leuchte ist sicherzustellen, daß die Anlage vom Netz abgeschaltet ist.
- Der Apparat darf auf keinen Fall veraendert oder unerlaubt geoeffnet werden, jede Veraenderung desselben kann die Sicherheit in Frage stellen und somit gefaehrlich werden. FLOS lehnt jede Verantwortung fuer unsachgemaess behandelte Produkte ab.
- Falls das flexible äußere Kabel beschädigt wird, muß es von FLOS oder von qualifiziertem Personal ersetzt werden, um Gefahren zu vermeiden.
- Das auf der Leuchte wiedergegebene Symbol  zeigt an, dass Glühbirnen des selbstschützenden Typs zu benutzen sind.
- Das auf dem Gerät wiedergegebene Symbol  zeigt an, dass das Produkt getrennt vom Stadtmüll entsorgt werden muss.
- **ACHTUNG:** Den Diffusor langsam einschrauben, darauf achten ihn nicht zu stark festzuziehen. Ein überhöhtes Anzugsmoment kann nämlich den Ausbau erschweren und die Verwendung eines Werkzeugs erforderlich machen.

TECHNISCHE DATEN

IC T1-F1: Halogen-Glühlampe MAX 60W, Fassung E14, typ HSGS.

IC T2-F2: Halogen-Glühlampe MAX 205W, Fassung E27, typ HSGS.

REINIGUNGSVORSCHRIFTEN

- Bei der Reinigung der Leuchte darf man ausschließlich weiche Tücher verwenden. Eventuell kann man diese mit Wasser und Seife oder mit einem neutralen Reinigungsmittel anfeuchten.
- **Achtung:** Weder Alkohol noch Lösungsmittel verwenden.

ATTENTION!

La sûreté de cet appareil est garantie uniquement si l'on respecte ces instructions soit en phase d'installation soit pendant l'utilisation; il faut donc les conserver.

NOTICES:

- Au moment de l'installation et chaque fois que l'on intervient sur l'appareil, s'assurer que la tension d'alimentation ait été coupée.
- L'appareil ne peut être modifié ou altéré de quelque manière que ce soit, toute modification peut compromettre la sécurité de celui-ci en le rendant dangereux. FLOS décline toute responsabilité pour les produits modifiés.
- Si le cordon flexible externe est endommagé, il doit être remplacé par FLOS ou par le personnel qualifié afin d'éviter des dangers.
- Le symbole  reporté sur l'appareil indique la nécessité d'utiliser des ampoules de type "auto-protégé".
- Le symbole  montré sur l'appareil indique que le produit doit être éliminé d'une autre façon que celle avec les déchets urbains.
- **ATTENTION:** Visser lentement le diffuseur en veillant à ne pas serrer trop fort. Un serrage excessif peut rendre le démontage difficile et nécessiter l'utilisation d'un outil.

DONNEES TECHNIQUES

IC T1-F1: Ampoule incandescente à halogènes MAX 60W, douille E14, type HSGS.

IC T2-F2: Ampoule incandescente à halogènes MAX 205W, douille E27, type HSGS.



ISTRUCTIONS POUR LE NETTOYAGE

- Pour le nettoyage de l'appareil utiliser exclusivement un chiffon doux, humecté si nécessaire, avec de l'eau et du savon ou avec un détergent neutre pour les salissures les plus tenaces.
- **Attention:** ne pas utiliser d'alcool ou solvents.

¡ATENCIÓN!

La seguridad del aparato sólo puede garantizarse con la condición de que se respeten las siguientes instrucciones, tanto en la fase de instalación como de uso, por lo cual se recomienda conservarlas.

ADVERTENCIA:

- Para efectuar la instalación, y toda vez que se efectúe alguna operación en el aparato, asegurarse de haber cortado la corriente eléctrica.
- El aparato no puede ser en ningún caso modificado o forzado, cualquier modificación puede comprometer la seguridad haciéndolo peligroso. FLOS declina cualquier responsabilidad por los productos modificados.
- Si el cable externo se estropea, debe ser sustituido por FLOS o por personal cualificado con el fin de evitar situaciones peligrosas.
- El símbolo  marcado en el aparato indica la necesidad de utilizar bombillas de tipo autoprotegido.
- El símbolo que  aparece en el aparato indica que el producto debe ser eliminado en modo diferenciado del resto de los desechos urbanos.
- **ATENCIÓN:** Apriete lentamente el difusor teniendo cuidado de no forzar la maniobra de apriete. Un apriete excesivo puede ocasionar de hecho dificultades a la hora de desmontarlo, haciendo necesario el empleo de alguna herramienta.

DATOS TÉCNICOS

IC T1-F1: Bombilla de incandescencia alógena MAX 60W conexión E14 tipo HSGS.

IC T2-F2: Bombilla de incandescencia alógena MAX 205W conexión E27 tipo HSGS.



INSTRUCCIONES PARA LIMPIAR EL APARATO

- Para la limpieza del aparato, utilizar exclusivamente un paño suave. En caso de suciedad más resistente, humedecer el paño con agua y jabón o un detergente neutro.
- **Advertencia:** no emplear alcohol ni disolventes.

ATENÇÃO!

A segurança do aparelho é garantida somente se respeitarmos as instruções tanto na fase de instalação como na de uso; portanto é necessário conservar tais instruções.

ADVERTÊNCIA:

- Para efectuar a instalação, y toda vez que se efectúe alguna operación en el aparato, asegurarse de haber cortado la corriente eléctrica.
- De forma alguma o aparelho deve ser modificado ou alterado, toda e qualquer modificação pode comprometer a segurança tornando o aparelho perigoso. FLOS declina toda e qualquer responsabilidade pelos produtos modificados.
- Se o cabo flexível está danificado, deve ser substituído pela FLOS ou por pessoal qualificado para evitar qualquer perigo.
- O símbolo  indicado no aparelho indica a necessidade de utilizar lâmpadas com blindagem externa.
- O símbolo que  indicado no aparelho indica que o produto deve ser eliminado de forma diferenciada em relação ao lixo urbano.
- **ATENÇÃO:** apertar lentamente o difusor tendo o cuidado de não forçar o aperto. O aperto excessivo poderá causar dificuldade ao desmontar, tornando necessário utilizar uma ferramenta.

DADOS TÉCNICOS

IC T1-F1: Lâmpada incandescente alógena MAX 60W ligação E14 tipo HSGS.

IC T2-F2: Lâmpada incandescente alógena MAX 205W ligação E27 tipo HSGS.

INSTRUÇÕES PARA A LIMPEZA DO APARELHO

- Para limpeza do aparelho utilizar exclusivamente um tecido macio eventualmente úmido com água e sabão ou detergente neutro para a sujeira mais difícil.
- **Atenção:** não utilizar álcool ou solventes.

ВНИМАНИЕ!

Надёжность устройства гарантируется только при соблюдении данных инструкций, как в фазе монтажа, так и при применении, поэтому необходимо обеспечить их сохранность.

ПРЕДУПРЕЖДЕНИЯ:

- В момент установки и каждый раз при проведении работ с устройством, убедиться в снятии напряжения питания.
- Устройство не может изменяться или разбираться, любые изменения могут нарушить надёжность, делая его опасным. FLOS не несёт ответственность за изменённую продукцию.
- При повреждении гибкого кабеля он должен быть заменён FLOS или квалифицированным персоналом в целях предотвращения опасности.
- Обозначение  приведённое на устройстве, указывает на необходимость использования самозащищаемых лампочек.
- Символ  приведённый на устройстве, указывает на то, что данная продукция должна быть переработана отдельно от городских отходов.
- **ВНИМАНИЕ:** медленно, без усилий вернуть рассеиватель. Усилие при закручивании может создать трудности при демонтаже, поскольку возникнет необходимость в использовании инструмента.

ТЕХНИЧЕСКИЕ ДАННЫЕ

IC T1-F1: Аллогенная лампочка накаливания макс.60Вт цоколь E14 тип HSGS.

IC T2-F2: Аллогенная лампочка накаливания макс.205Вт цоколь E27 тип HSGS.

ИНСТРУКЦИИ ПО ОЧИСТКЕ УСТРОЙСТВА

Для очистки устройства использовать только мягкую тряпку, смоченную водой с мылом или нейтральным моющим средством для наиболее стойких загрязнений.

- **Внимание:** Не использовать спирт или другие растворители.

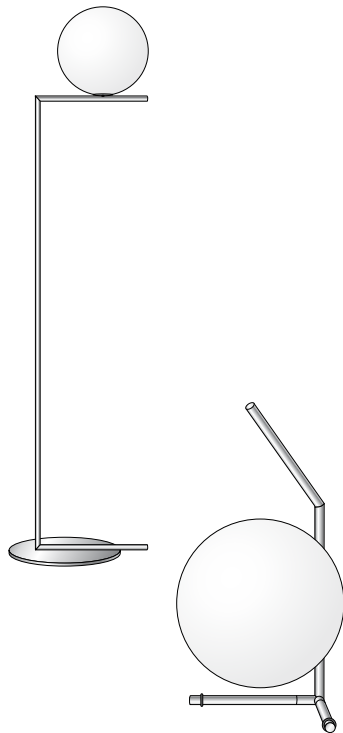
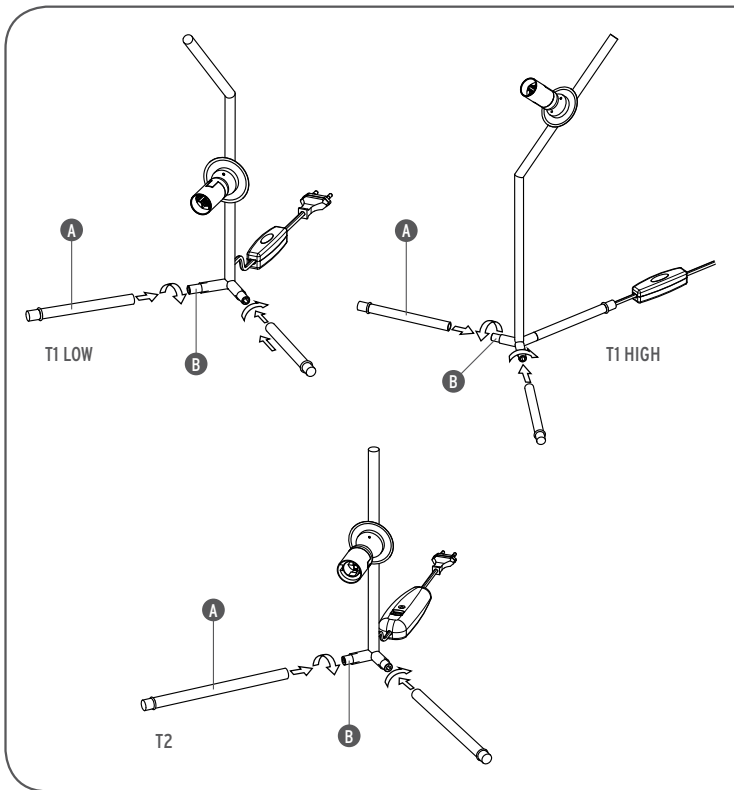
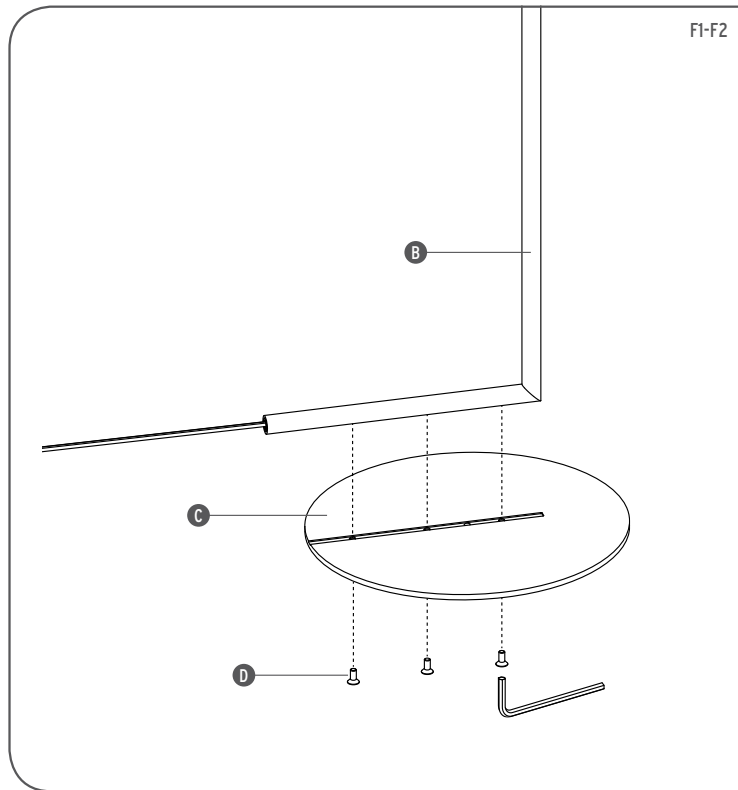

Fig. 1a



- <IT> Fig.1a **VERSIONI T** - Avvitare le aste (A) al corpo apparecchio (B).
- <EN> Fig.1a **T VERSIONS** - Screw the bars (A) to the body of the device (B).
- <DE> Abb.1a **VERSION T** - Die Schienen (A) am Gerätekörper (B) anschrauben.
- <FR> Fig.1a **VERSION T** - Visser les tiges (A) au corps de l'appareil (B).
- <ES> Imaq.1a **VERSIONES T** - Atornille las barras (A) al cuerpo del dispositivo (B).
- <PT> Fig.1a **VERSÕES T** - Aparafuse as barras (A) ao corpo do dispositivo (B).
- <RUS> Рис.1а **ВЕРСИИ Т** - Навинтите штанги (A) на основную часть устройства (B).

Fig. 1b



- <IT> Fig.1b **VERSIONE F** - Montare la base (C) al corpo apparecchio (B) utilizzando le tre viti (D) in dotazione.
- <EN> Fig.1b **F VERSION** - Mount the base (C) onto the device body (B) with the three screws (D) included.
- <DE> Abb.1b **VERSION F** - Mit den drei mitgelieferten Schrauben (D) die Grundplatte (C) über dem Gerätekörper (B) anbringen.
- <FR> Fig.1b **VERSION F** - Fixer la base (C) au corps de l'appareil (B) en utilisant les trois vis (D) fournies.
- <ES> Imag.1b **VERSIÓN F** - Monte la base (C) sobre el cuerpo del dispositivo (B) con los tres tornillos (D) incluidos.
- <PT> Fig.1b **VERSÃO F** - Monte a base (C) sobre o corpo do dispositivo (B) com os parafusos (D) fornecidos.
- <RUS> Рис.1b **ВЕРСИЯ F** - Установите основание (C) на основную часть устройства (B) с помощью трех болтов (D), поставляемых в комплекте.

Fig. 2

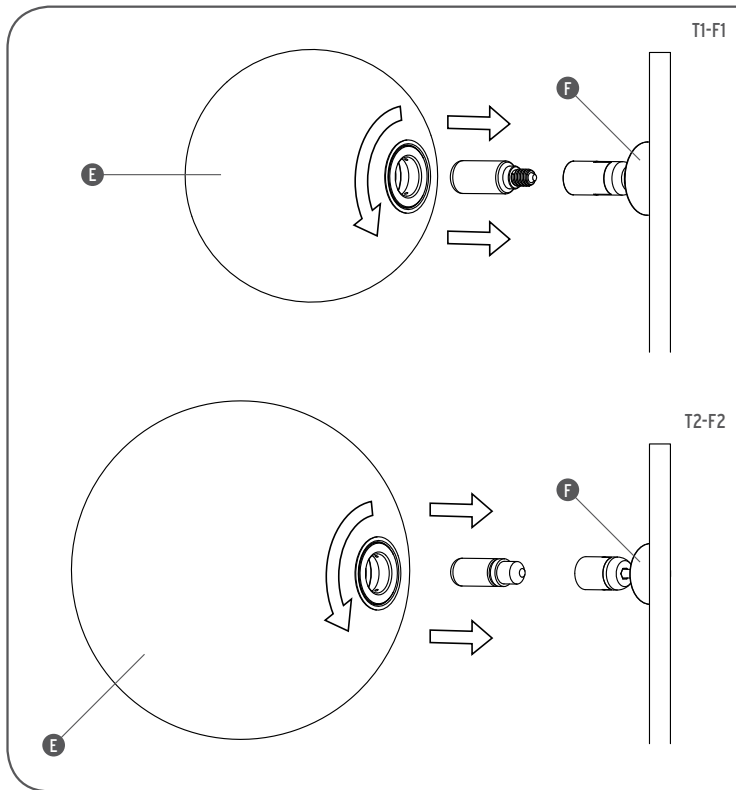

<IT> Fig.2 Inserire la lampada quindi montare il diffusore (E) avvitandolo alla ghiera (F) del corpo apparecchio. **ATTENZIONE:** Avvitare lentamente il diffusore (E) avendo cura di non forzare l'operazione di serraggio. Un serraggio eccessivo può causare infatti difficoltà nell'operazione di smontaggio, rendendo necessario l'impiego di un utensile. **NOTA:** Le versioni T1 e F1 montano il diffusore 1 (diametro 200 mm), le versioni T2 e F2 montano il diffusore 2 (diametro 300 mm).

<EN> Fig.2 Insert the lamp and then mount the diffuser (E), screwing it to the cap (F) of the device's body. **NB:** slowly screw in the diffuser taking care not to force the tightening operation. Excessive tightening may cause difficulties on the dismantling operation, making it necessary to use a tool. **NOTE:** With the T1 and F1 versions diffuser 1 (diameter 200 mm) is mounted and with T2 and F2 versions diffuser 2 (diameter 300 mm) is mounted.

<DE> Abb.2 Die Lampe einsetzen und anschließend den Diffusor (E) an die Fassung (F) des Gerätekörpers anschrauben. **ACHTUNG:** Den Diffusor langsam einschrauben, darauf achten ihn nicht zu stark festzuziehen. Ein überhöhtes Anzugsmoment kann nämlich den Ausbau erschweren und die Verwendung eines Werkzeugs erforderlich machen. **HINWEIS:** Die Montage der Versionen T1 und F1 erfolgt mit Diffusor 1 (Durchmesser 200 mm) und die Montage der Versionen T2 und F2 mit Diffusor 2 (Durchmesser 300 mm).

<FR> Fig.2 Insérer la lampe puis installer le diffuseur (E) en le vissant à l'anneau métallique (F) du corps de l'appareil. **ATTENTION:** Visser lentement le diffuseur en veillant à ne pas serrer trop fort. Un serrage excessif peut rendre le démontage difficile et nécessiter l'utilisation d'un outil. **NOTE:** Les versions T1 et F1 sont équipées du diffuseur 1 (diamètre 200 mm), les versions T2 et F2 sont équipées du diffuseur 2 (diamètre 300 mm).

<ES> Imagen 2 Inserte la lámpara y después monte el difusor (E), atornillándolo al casquillo (F) del cuerpo del dispositivo. **ATENCIÓN:** Apriete lentamente el difusor teniendo cuidado de no forzar la maniobra de apriete. Un apriete excesivo puede ocasionar de hecho dificultades a la hora de desmontarlo, haciendo necesario el empleo de alguna herramienta. **NOTA:** Con las versiones T1 y F1 se monta el difusor 1 (diámetro de 200 mm) y con las versiones T2 y F2 se monta el difusor 2 (diámetro de 300 mm).

<PT> Fig.2 Insira a lâmpada e depois monte o difusor (E), aparafusando-o ao casquilho (F) do corpo do dispositivo. **ATENÇÃO:** apertar lentamente o difusor tendo o cuidado de não forçar o aperto. O aperto excessivo poderá causar dificuldade ao desmontar, tornando necessário utilizar uma ferramenta. **NOTA:** Com as versões T1 e F1 monta-se o difusor 1 (diâmetro de 200 mm) e com as versões T2 e F2 monta-se o difusor 2 (diâmetro de 300 mm).

<RUS> Рис.2 Вставьте лампу и затем установите рассеиватель (E), прикрутив его к муфте (F) основной части устройства. **ВНИМАНИЕ:** медленно, без усилий ввернуть рассеиватель. Усилие при закручивании может создать трудности при демонтаже, поскольку возникнет необходимость в использовании инструмента. **ПРИМЕЧАНИЕ:** В версиях T1 и F1 устанавливается рассеиватель 1 (диаметр 200 мм), а в версиях T2 и F2 устанавливается рассеиватель 2 (диаметр 300 мм).

